

ELBROLIGHT Energiespar-Strahler

Montageanleitung für Wandausleger

Montage/Anschluss

Das 2-adrige Anschlusskabel des Strahlerkopfes (1) wird durch den Wandarm (2) geführt (Abb. 1) und an die im Sockel befindliche Klemme angeschlossen (Abb. 2).

Abb. 1



Abb. 2



Die Wandmontageplatte (Abb. 3) mit 4 Schrauben (optional auch mit 6 Schrauben) auf ebener Fläche montieren. Für die UP-Leitungsführung die Grundplatte wie in (Abb. 4) dargestellt montieren. Für den AP-Anschluss muss die Leitung von unten eingeführt werden. Dazu den Sockel wie in (Abb. 4a) montieren. Den Ausschnitt mit einer Feile ausarbeiten. Bitte verwenden Sie für die Montage entsprechende Schrauben und Dübel, um den ELBROLIGHT Energiespar-Strahler sicher zu befestigen.

Abb. 3

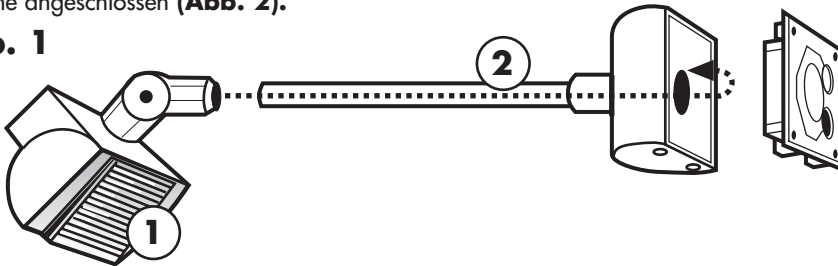
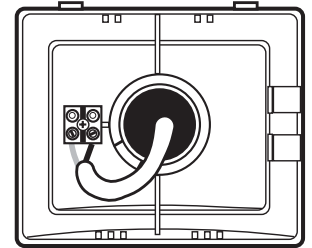

Abb. 4



Abb. 4a

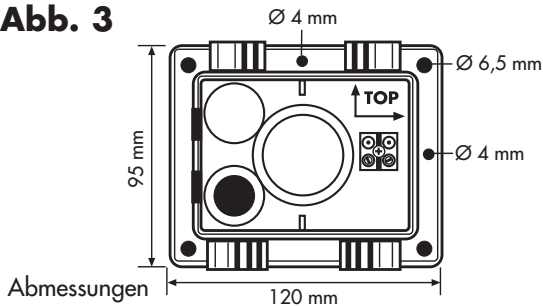

Die Leuchte auf die Wandmontageplatte aufstecken (Abb. 5) und die Halteschrauben mit den O-Ringen eindrehen (Abb. 6). Zum Einsetzen des Leuchtmittels die Streuscheibe abnehmen (Abb. 7) (der Energiespar-Strahler muss hierzu spannungsfrei sein).

Abb. 5

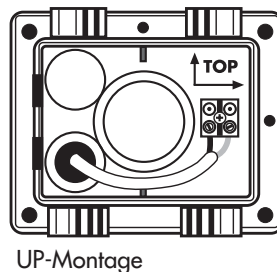
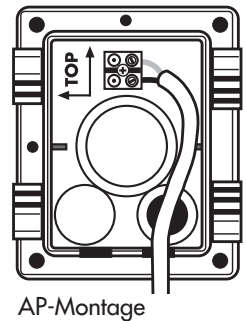

Abb. 6



Abb. 7

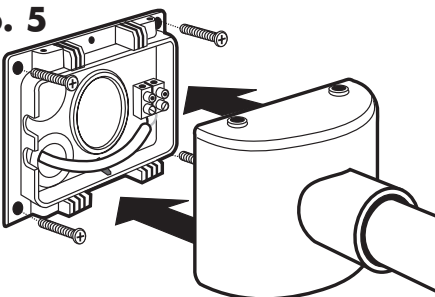

Wenn Sie den Wandausleger Ihren individuellen Bedürfnissen entsprechend kürzen möchten, ziehen Sie zuerst die Anschlussleitung aus dem Wandausleger. Sie können den Wandarm z. B. mittels einer Säge oder Rohrschneider (Abb. 8) kürzen. Anschliessend entgraten Sie die Schnittstelle und geben auf die Innenseite des Rohres etwas Klebstoff und führen das neue Adapterstück bis zum Anschlag ein. (Abb. 9). Zusätzliches Adapterstück und Klebstoff (nicht im Lieferumfang), können separat bestellt werden.

Adapter weiss Elbro No: ESSAW (inkl. Klebstoff)
Adapter schwarz Elbro No: ESSAS (inkl. Klebstoff)

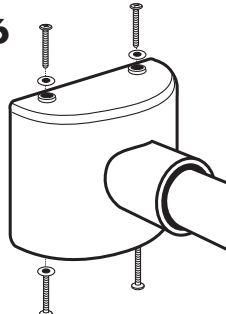
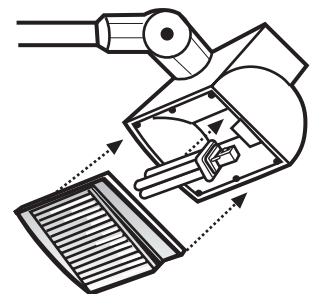
Anschliessend das 2 polige Anschlusskabel des Strahlerkopfes durch den Wandarm führen und auf die jeweilige Länge kürzen, Aderendhülsen aufpressen und an die vorhandene Klemme anschliessen.

Abb. 8



Abb. 9



Ausrichten der Leuchte

Vor der Ausrichtung (Abb. 10) müssen die Gelenkschrauben (3) gelöst werden. Bitte beachten Sie dies auch für ein späteres Nachjustieren des ELBROLIGHT Energiespar-Strahlers. Jedes Gelenk hat einen Endanschlag. Bitte versuchen Sie nicht, den Strahler über diesen hinaus zu drehen. Nach Ausrichten der Leuchte die Gelenkschrauben handfest anziehen.

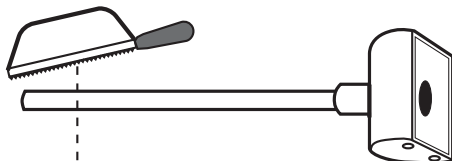
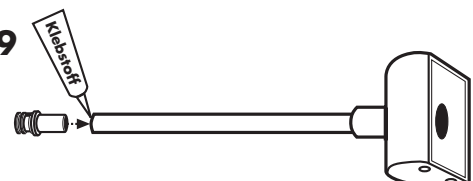
Abb. 10

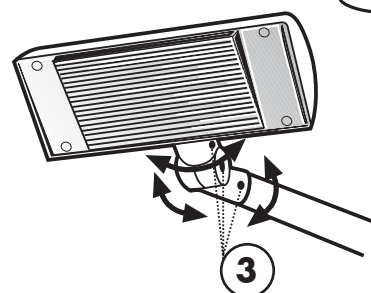

Bei Schäden, die aus der Nichtbeachtung der Montageanleitung entstehen, lehnt die Elbro AG, Steinmaur, jede Haftung ab.

ELBROLIGHT Projecteur économique

Instruction de montage du bras porteur

Montage/Raccordement

Le câble d'alimentation à 2 fils du projecteur (1) qui passe dans le bras porteur (2) (fig. 1) est raccordé aux bornes situées dans le socle (fig. 2).

Fig. 1

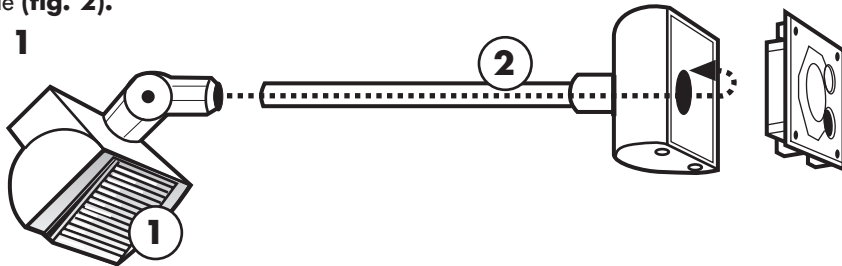
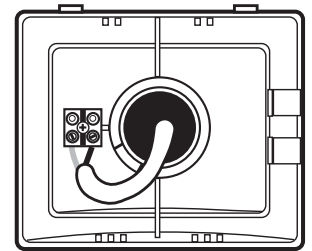

Fig. 2



La plaque de montage murale (fig. 3) est fixée par 4 vis (éventuellement 6) sur la surface plate. Pour l'introduction d'une ligne UP, on utilise la plaque de base représentée sur la (fig. 4). Pour un raccordement AP, la ligne doit être introduite par le bas. Le socle est en outre monté comme dans la (fig. 4a). Effectuez l'ouverture à l'aide d'une lime. Pour fixer solidement le projecteur économique ELBROLIGHT utilisez les vis et les tampons appropriés.

Fig. 3

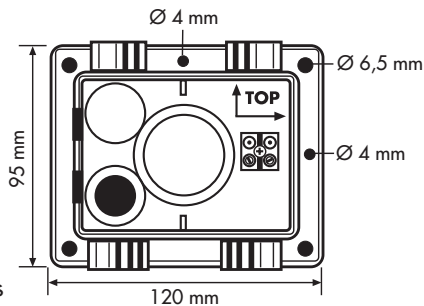

Fig. 4

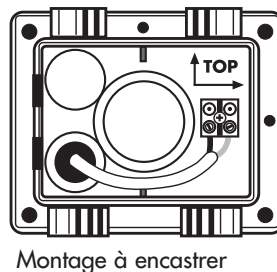
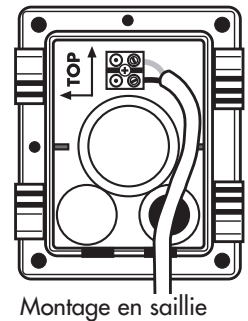

Fig. 4a



Encliquetez le couvercle du bras porteur sur la plaque de montage murale (fig. 5) et montez les vis de fixation avec les O-rings prévus (fig. 6). Pour la mise en place de la lampe, enlever le verre de protection (fig. 7) (le projecteur doit naturellement être hors tension).

Fig. 5

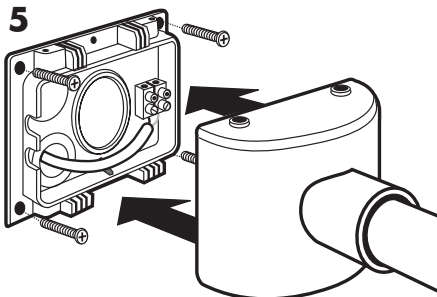

Fig. 6

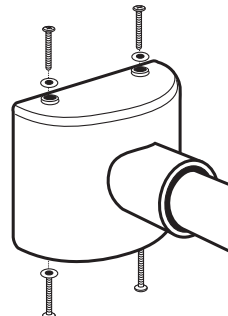
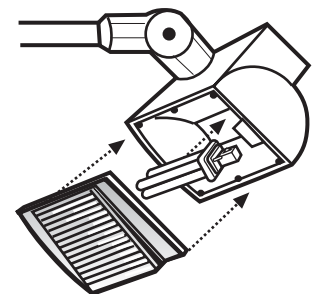

Fig. 7



Si, pour une raison quelconque, vous désirez raccourcir le bras porteur, retirez d'abord le câble d'alimentation placé à l'intérieur du bras. Vous pouvez raccourcir le bras à l'aide d'une scie ou d'un coupe-tube (fig. 8). Ebarbez les bavures, puis enduisez l'extrémité intérieure du tube avec un peu de colle et introduisez le nouvel adaptateur jusqu'à la butée (fig. 9). L'adaptateur et la colle (ne faisant pas partie de la fourniture) doivent être commandés séparément.

- Adaptateur blanc Elbro No: ESSAW (colle incluse)
- Adaptateur noir Elbro No: ESSAS (colle incluse)

Après avoir raccourci d'autant le câble alimentant la tête du projecteur et avoir muni chaque extrémité de fil d'un embout, introduisez le câble dans le bras et raccordez-le aux bornes existantes.

Fig. 8

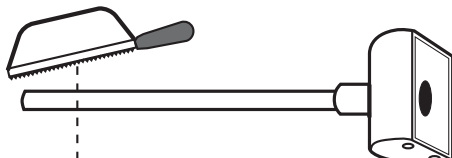
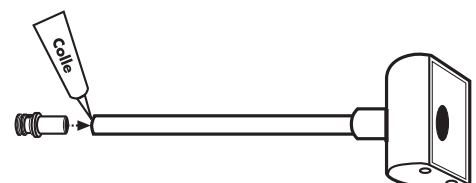

Fig. 9



Orientation du projecteur

Avant l'orientation (Fig. 10) desserrez les vis des articulations (3). Ceci est également à se rappeler lors d'un ajustage ultérieur du projecteur économique ELBROLIGHT. Chaque articulation est dotée d'une butée de fin de course. N'essayez donc pas de tourner le projecteur plus loin. Une fois que l'orientation est réglée, resserrez fortement les vis des articulations.

Fig. 10

